

Hochfaltklappe

Glasrahmenprofile für Glasstärke 4mm

Gewünschte Ausführung bitte ankreuzen:

Profil P20

- silber-eloziert
 Edelstahloptik

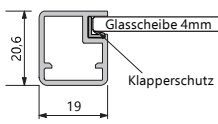

Glasmaß: Türmaß -30mm
in Höhe und Breite

Profil P45

- silber-eloziert
 Edelstahloptik

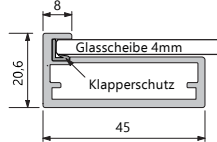

Glasmaß: Türmaß -9mm
in Höhe und Breite

Profil P50

- mit Feuchtigkeitsdichtung
 silber-eloziert
 Edelstahloptik

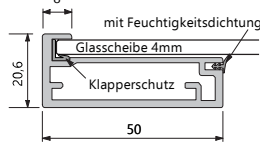

Glasmaß: Türmaß -9mm
in Höhe und Breite

Profil P50

ohne Feuchtigkeitsdichtung

- silber-eloziert

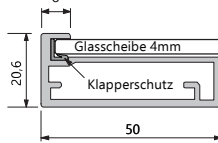

Glasmaß: Türmaß -9mm
in Höhe und Breite

Profil P50 Steg

Glas auf Profil verklebt

- silber-eloziert
 nur mit lackierten Füllungen möglich

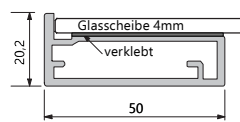

Glasmaß: Türmaß -5mm
in Höhe und Breite

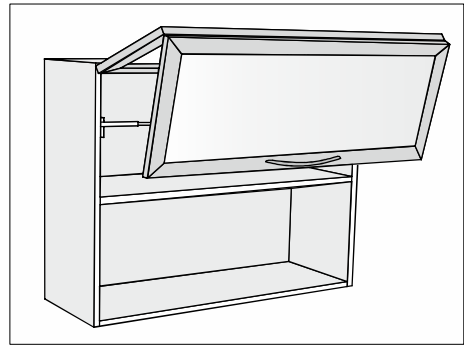

Anzahl der Klappen oben _____ Stück

Anzahl der Klappen unten _____ Stück

Türaufschlag
(bitte ankreuzen)

Türaufschlagsmaß oben: _____ mm

Türaufschlagsmaß seitlich: _____ mm

Im Lieferumfang enthalten:
 Fertig konfektionierte Alurahmentüren
 mit Bohrung für Blum-Aventos HL inkl.
 Eckverbinder und Klapperschutzprofil.



- Alurahmentüren fertig konfektioniert
 Alurahmentüren fertig verglast. Glasmodell bitte angeben: _____

Lieferung inkl. Blum Aventos HF Beschlag

Anzahl der Sets _____ Stück

(Set für 1 Schrank mit 2 Klappen bestehend aus:)

Abdeckung weiß grau
(bitte ankreuzen)

Außerdem im Set enthalten:

- Alurahmenscharnier von Blum
- Anschraubplatten

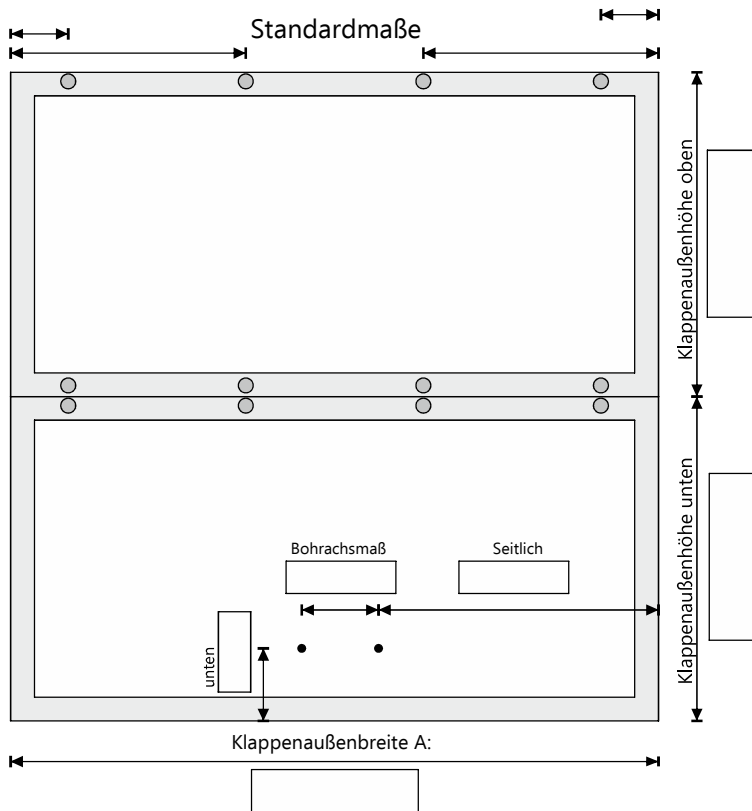
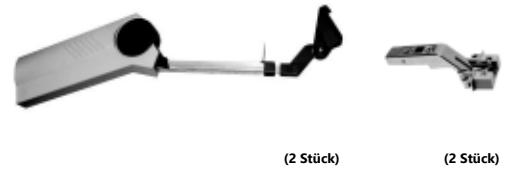

Griffbohrung durch Glas: Ø 6mm
 Griffbohrung durch Glas und Profil: Ø 8mm

Bitte alle Maße in mm angeben!

Bei Griffbohrungen durch Glas
 und Profil bitte Hülse und
 U-Scheibe montieren um
 Glasbruch zu vermeiden.

