

Multifunktionale Gleittüren

-Schrägtür



Bestellformular Schrägtüren

Raummaße: (alle Maße in mm und von der Sichtseite angeben!)

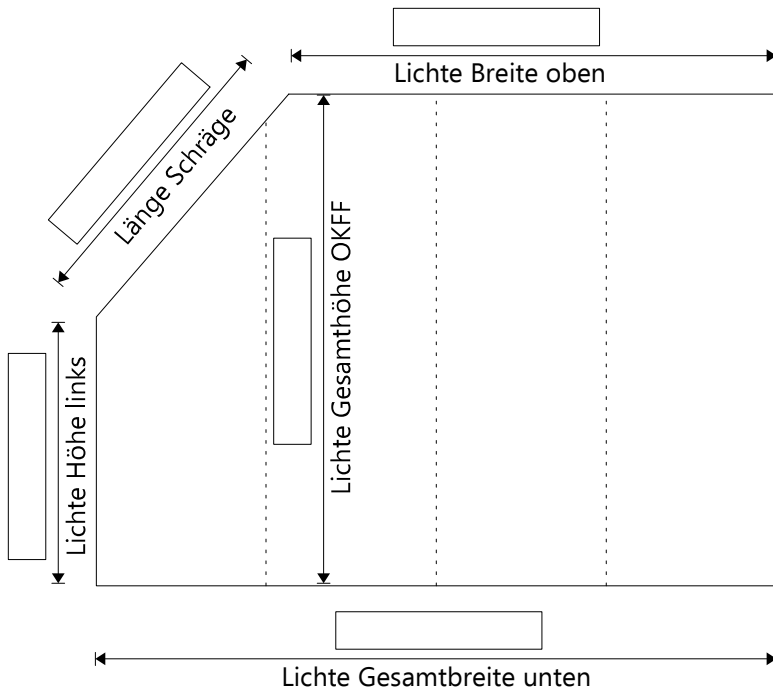

In der Länge der Dachschräge wird eine Deckenführungsschiene mitgeliefert, um Ungenauigkeiten auszugleichen!

Doralux Hinweis:
Schrägtüren nur mit
Profil **H1** und Profil **H2**
möglich!

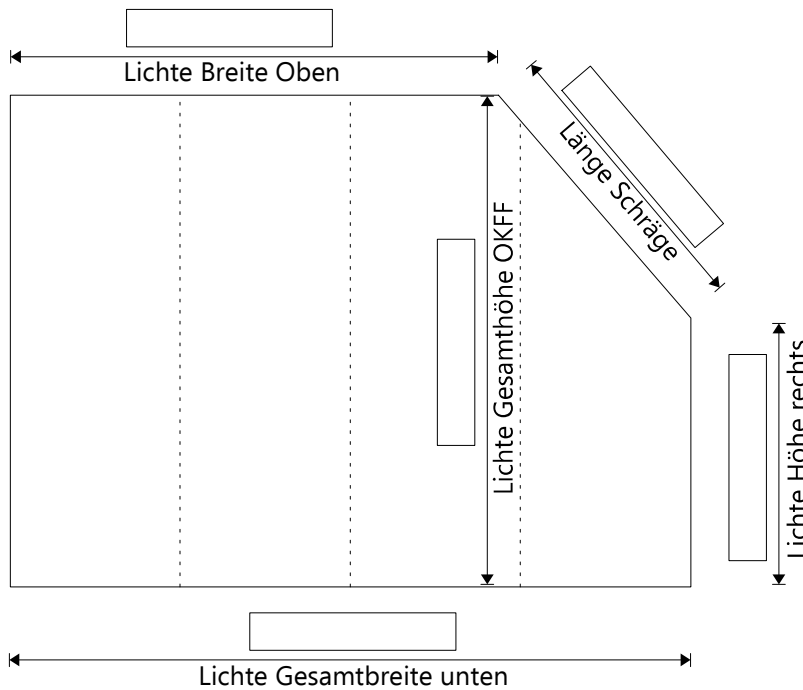

Länge Deckenführungsschiene: _____ mm

Länge Bodenlaufschiene: _____ mm

Dieses Zusatzformular nur in Verbindung mit ausgefülltem Basis Bestellformular senden!
Bei Sonderkonstruktionen bitte separate Skizze anfertigen und zusenden!

Schrägtüren

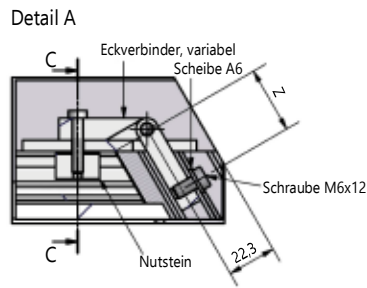
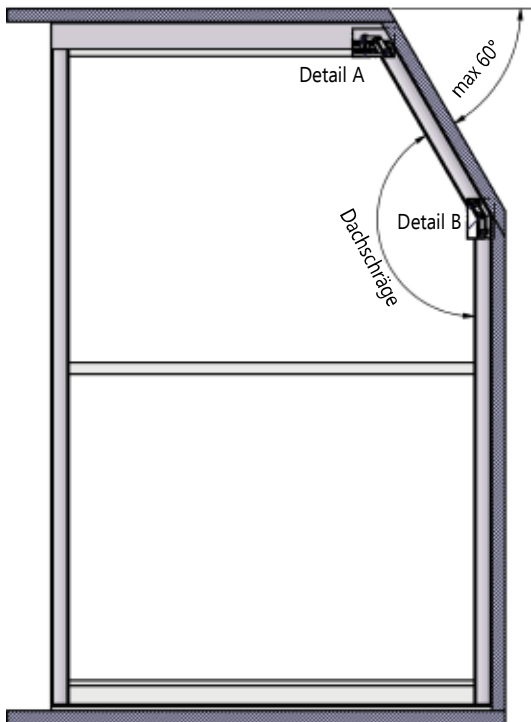

Detail B

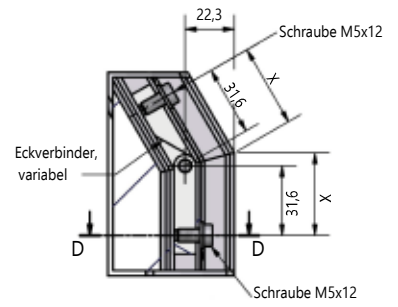

Schnitt C-C

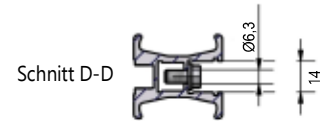
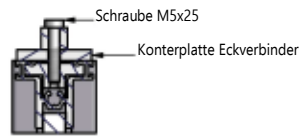

Maß- und Winkelermittlung

$$x = 22,3 \cdot \tan \alpha + 31,6$$

$$\alpha = (180^\circ - \text{Dachschräge}) / 2$$

$$y = 22,3 \cdot \tan \alpha + 31,6$$

$$\beta = \text{Dachschräge}^\circ / 2$$

$$z = 31,6 - 10^\circ \cos \gamma + 12,7 \cdot \tan \gamma$$

$$\gamma = 180^\circ - \text{Dachschräge}^\circ$$

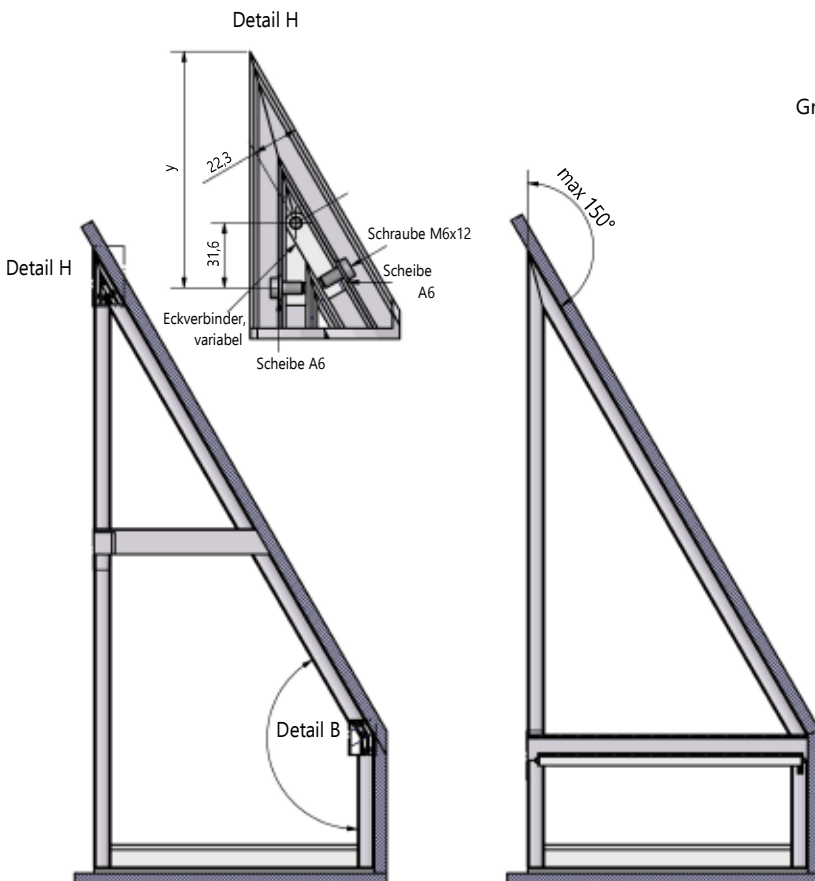

Detail: Befestigung für nicht in Deckenschiene geführte Gleittür

