

Faxvorlage

Bitte legen Sie diese Vorlage immer ihrer Bestellung oder Anfrage bei.
So können wir ihren Auftrag schnell und sicher bearbeiten.

Alurahmentüren für Möbel

Anfrage Bestellung

| |
|--------------------|
| Stempel |
| _____ |
| Datum/Unterschrift |

Kommission: _____

Ansprechpartner: _____

Service 48 Std. Ja (Mehrpreis 19,00 € je Lieferung)

Liefertermin: _____

Gesamtanzahl der gefaxten Seiten: _____

Informationen:

DORALUX®

Europaring 1
49624 Lönningen

Tel.: 0 54 32 - 59 77 5-20
Fax: 0 54 32 - 59 77 5-24

info@doralux.de
www.doralux.de

Hochfaltklappe

Glasrahmenprofile für Glasstärke 4mm

Im Lieferumfang enthalten:
 Fertig konfektionierte Alurahmentür mit Bohrungen für
 BLUM-Aventos HF Beschlag
 inkl. Eckverbinder und Klapperschutzprofil.

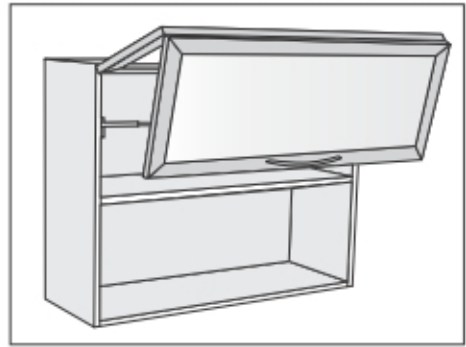

Gewünschte Ausführung bitte ankreuzen:

Profil P20

- silber-eloxiert
- Edelstahloptik

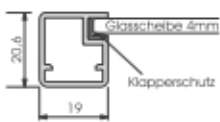

Glasmaß: Türmaß -30mm
in Höhe und Breite

Profil P45

- silber-eloxiert
- Edelstahloptik

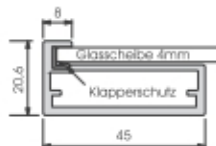

Glasmaß: Türmaß -9mm
in Höhe und Breite

Profil P50 mit Feuchtigkeitsdichtung

- silber-eloxiert
- Edelstahloptik

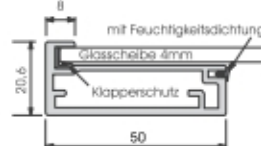

Glasmaß: Türmaß -9mm
in Höhe und Breite

Profil P50 ohne Feuchtigkeitsdichtung

- silber-eloxiert

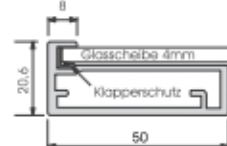

Glasmaß: Türmaß -9mm
in Höhe und Breite

Profil P50 Steg Glas auf Profil verklebt

- silber-eloxiert

nur mit lackierten Füllungen möglich

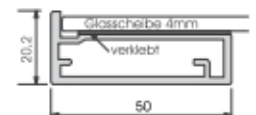

Glasmaß: Türmaß -5mm
in Höhe und Breite

Anzahl der Klappen oben _____ Stück

Türaufschlagsmaß oben: _____ mm

Anzahl der Klappen unten _____ Stück

Türaufschlagsmaß seitlich: _____ mm

Alurahmentüren fertig konfektioniert

Alurahmentüren fertig verglast. Glasmodell bitte angeben: _____

Anzahl der Sets _____ Stück

(Set für 1 Schrank mit 2 Klappen bestehend aus:)

Abdeckung

(bitte ankreuzen)

weiß grau

Außerdem im Set enthalten:

- Alurahmenscharnier von Blum
- Anschraubplatten

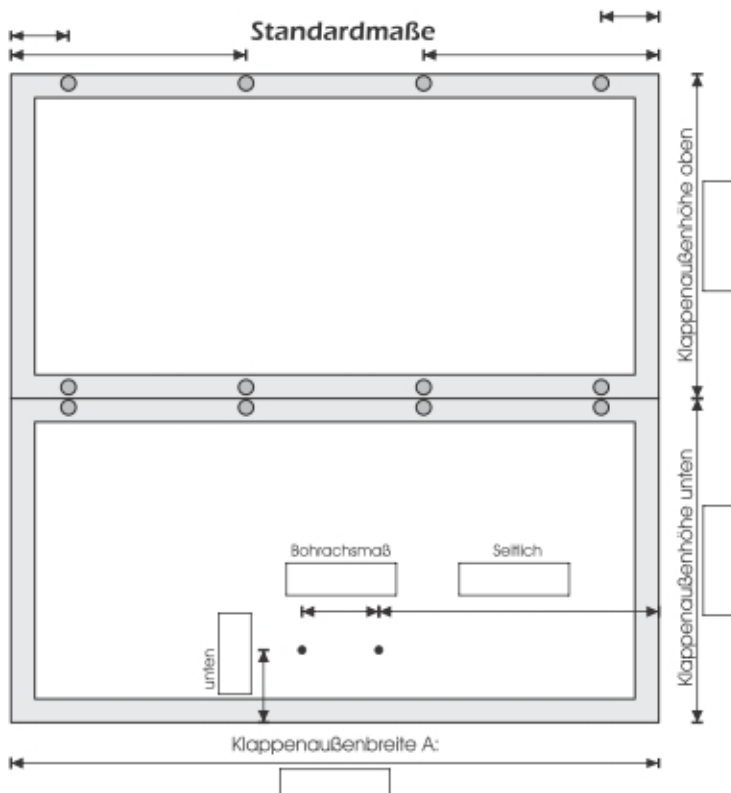

Griffbohrung durch Glas: \varnothing 6mm
 Griffbohrung durch Glas und Profil: \varnothing 8mm

Bitte alle Maße in mm angeben!

Bei Griffbohrungen durch Glas und Profil bitte Hülse und U-Scheibe montieren um Glasbruch zu vermeiden.

