

Hochliftklappe

Glasrahmenprofile für Glasstärke 4mm

Im Lieferumfang enthalten:
Fertig konfektionierte Alurahmentür mit Bohrungen
inkl. Eckverbinder und Klapperschutzprofil.

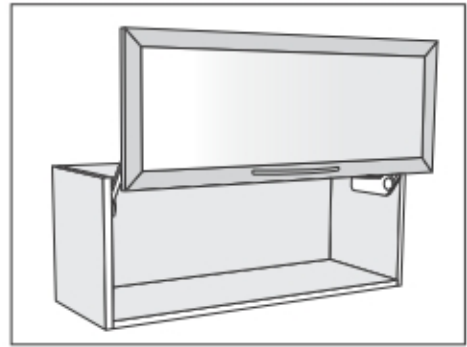

Gewünschte Ausführung bitte ankreuzen:

Profil P20

- silber-eloxiert
 Edelstahloptik

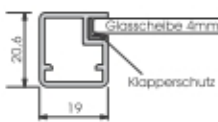

Glasmaß: Türmaß -30mm
in Höhe und Breite

Profil P45

- silber-eloxiert
 Edelstahloptik

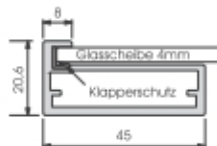

Glasmaß: Türmaß -9mm
in Höhe und Breite

Profil P50 mit Feuchtigkeitsdichtung

- silber-eloxiert
 Edelstahloptik

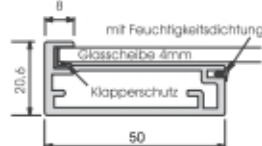

Glasmaß: Türmaß -9mm
in Höhe und Breite

Profil P50 ohne Feuchtigkeitsdichtung

- silber-eloxiert

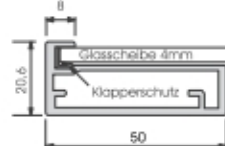

Glasmaß: Türmaß -9mm
in Höhe und Breite

Profil P50 Steg Glas auf Profil verklebt

- silber-eloxiert

nur mit lackierten Füllungen möglich

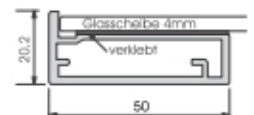

Glasmaß: Türmaß -5mm
in Höhe und Breite

Anzahl der Klappen _____ Stück

- Alurahmentüren fertig konfektioniert
 Alurahmentüren fertig verglast. Glasmodell bitte angeben: _____

Türaufschlag (bitte ankreuzen)



Türaufschlagsmaß oben: _____ mm
Türaufschlagsmaß seitlich: _____ mm

Anzahl der Hochliftklappen Sets für Alurahmentür _____ Stück

(Hochliftklappen-Set je Klappe bestehend aus:)

Blum HL-Beschlag:



Abdeckung
(bitte ankreuzen)

- weiß grau

(2 Stück)

Anzahl der Hochliftklappen Sets für vorhandene Holztür _____ Stück

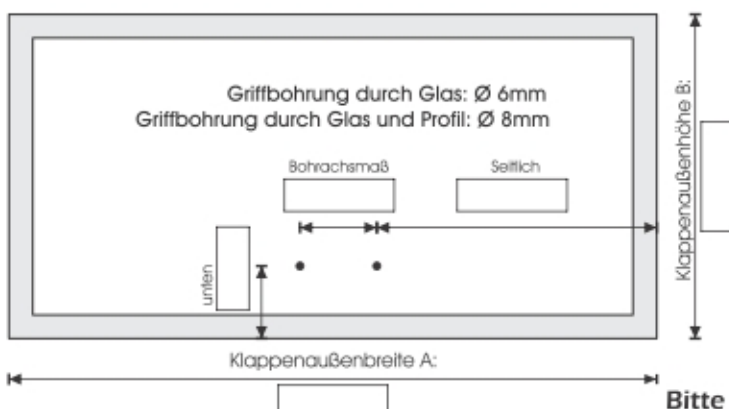

Bei Griffbohrungen durch Glas und Profil bitte Hülse und U-Scheibe montieren um Glasbruch zu vermeiden.

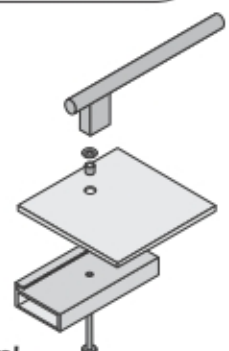

Bitte alle Maße in mm angeben!