

Hochstellklappe

Glasrahmenprofile für Glasstärke 4mm

Im Lieferumfang enthalten:
Fertig konfektionierte Alurahmentür mit Bohrungen
inkl. Eckverbinder und Klapperschutzprofil.

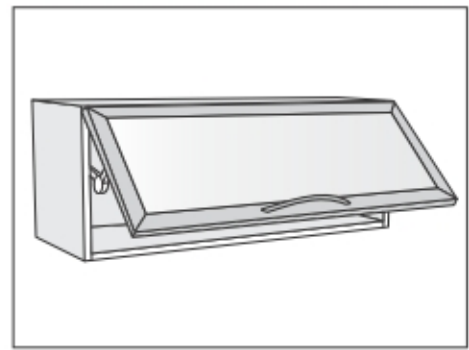

Gewünschte Ausführung bitte ankreuzen:

Profil P20

- silber-eloxiert
- Edelstahloptik

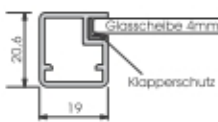

Glasmaß: Türmaß -30mm
in Höhe und Breite

Profil P45

- silber-eloxiert
- Edelstahloptik

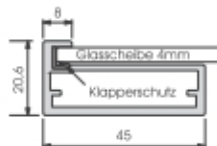

Glasmaß: Türmaß -9mm
in Höhe und Breite

Profil P50 mit Feuchtigkeitsdichtung

- silber-eloxiert
- Edelstahloptik

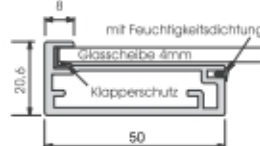

Glasmaß: Türmaß -9mm
in Höhe und Breite

Profil P50 ohne Feuchtigkeitsdichtung

- silber-eloxiert

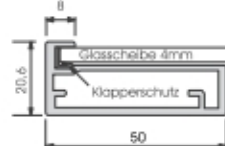

Glasmaß: Türmaß -9mm
in Höhe und Breite

Profil P50 Steg Glas auf Profil verklebt

- silber-eloxiert

nur mit lackierten Füllungen möglich

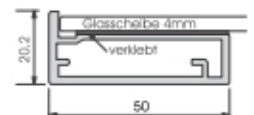

Glasmaß: Türmaß -5mm
in Höhe und Breite

Anzahl der Klappen _____ Stück

- Alurahmentüren fertig konfektioniert
- Alurahmentüren fertig verglast. Glasmodell bitte angeben: _____

Türaufschlag (bitte ankreuzen)



Türaufschlagsmaß oben: _____ mm

Türaufschlagsmaß seitlich: _____ mm

Scharnierfräsungen für (bitte ankreuzen)

- Grass
- Hettich
- Blum

Anzahl der Klappenstützen Sets für Alurahmentür _____ Stück

Beschlagart bitte ankreuzen

- Blum HK-Beschlag:  (2 Stück)

- Standard  (2 Stück)  (2 Stück)  (2 Stück)
- (Klappenstützen-Set je Klappe bestehend aus:)

Öffnungswinkelbegrenzer (bitte ankreuzen) 75° 100°

Öffnungswinkel (bitte ankreuzen) 75° 90° 105°

Abdeckung (bitte ankreuzen) weiß grau

Anzahl der Klappenstützen Sets für vorhandene Holztür: _____ Stück

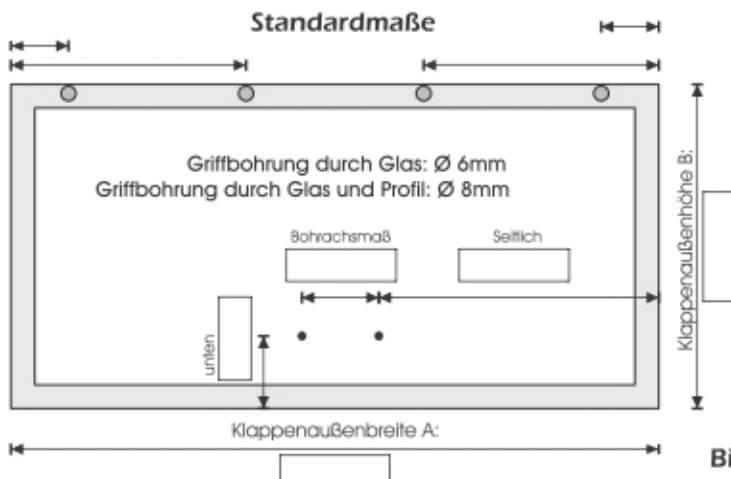

Bei Griffbohrungen durch Glas und Profil bitte Hülse und U-Scheibe montieren um Glasbruch zu vermeiden.

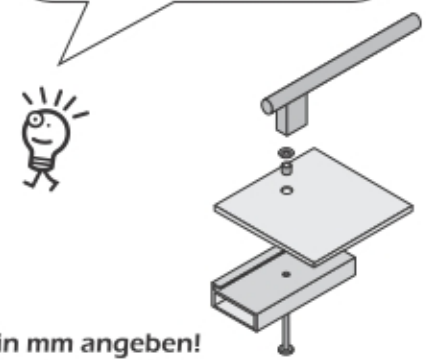

Bitte alle Maße in mm angeben!